

## Scheda tecnica



### PD9 S 360 NM Master 1C

Rilevatore di presenza 1 canale,  
senza coperchio colorato

No E: 535 979 138

Prezzi brutto IVA escl. 182.00 CHF

## Descrizione del prodotto

- Per il montaggio flessibile per soffitti sospesi, lampadari, armadi ecc. con zona a 360° per il rilevamento affidabile dei movimenti
- Regolazione elettronica della sensibilità e della portata di misurazione
- Impostazioni di default, pronto per l'uso
- Funzione semiautomatica (Accensione manuale/spegnimento automatico) per il massimo risparmio energetico possibile
- Entrate separate per tasti e apparecchi Slave
- Basso consumo energetico
- 1 canale per la regolazione dell'illuminazione
- 1 uscita ad impulso supplementare 230 V (senza rumore e indipendente dalla luminosità) per comandi esterni
- Azionabile e programmabile via telecomando (Scheda di programmazione IR-PD 1C per l'uso del telecomando IR-RC inclusa)
- Con clip di copertura
- Versione incolore, l'anello di copertura (Colorset) deve essere ordinato separatamente
- Cavo di collegamento di ca. 50 cm

## Illustrazione

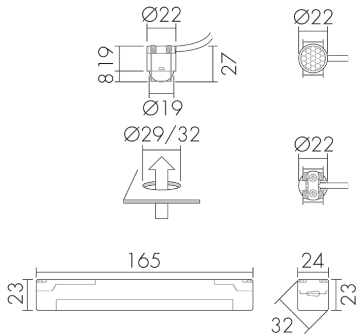

Dimensioni in mm

## Schemi di rilevamento

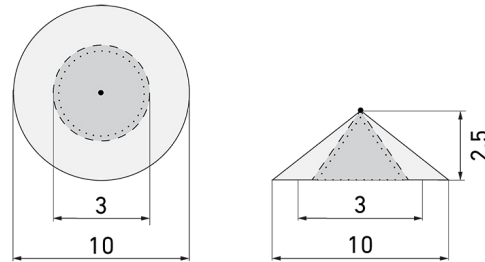

Dimensioni in m

a sinistra: vista dall'alto, a destra: vista laterale

- ..... Portata per le attività sedentarie (zona di presenza)
- - - Portata dirigendosi verso la lente (movimento radiale)
- Portata passando lateralmente (movimento tangenziale)

## Caratteristiche tecniche PD9 S 360 NM Master 1C

### Caratteristiche di montaggio

Altezza di montaggio raccomandata [m]	2.5
Altezza di montaggio max. 2 [m]	5
Altezza di montaggio min. [m]	2.5
Categoria di montaggio	Sistema modulare

### Materiale e forma di costruzione

Foro [mm]	29
Foro con aggregato di potenza [mm]	32
Colore	n/a
Resistente ai raggi UV	PC resistente ai raggi UV

### Caratteristiche elettronico

Tipo di collegamento	Morsetto a innesto
Adatto per carico capacitivo	sì
Frequenza di rete [Hz]	50 - 60
Tipo di tensione	AC
Tensione di alimentazione	230 V (+/- 10%)

### Caratteristiche di sensore

Modello	Rilevatore di presenza
Angolo di rilevamento [°]	360

### Caratteristiche di funzionamento

Scheda tecnica PD9 S 360 NM Master 1C

Pagina 2 / 5

Printing date: 08.05.2023 10:01

Swisslux AG  
Industriestrasse 8, 8618 Oetwil am See  
Tel: +41 43 844 80 80 Data di stampa: +41 43 844 80 81  
Supporto Tecnico: +41 43 844 80 77  
info@swisslux.ch, /www.swisslux.ch

Quantità di canali	1
Telecomandabile (IR)	IR-RC (Foglio de programmation IR-PD 1C), IR-PD Mini
<b>Caratteristiche di funzionamento [Uscita]</b>	
Luminosità di intervento [lx]	5 - 2000
Semiautomatico	sì
Funzione ad impulso	sì (durata della pausa regolabile)
Corrente di inserzione max.	800 A (max. 200 µs)
Temporizzazione max.	30 min
Potenza max. di commutazione	2300 W (cos φ=1)
Temporizzazione min.	15 s
Circuito zero crossing	sì
<b>Caratteristiche di funzionamento [Ingresso]</b>	
Contatto d'ingresso per pulsante	sì
<b>Caratteristiche di funzionamento [Ingresso 2]</b>	
Contatto d'ingresso per slave	sì
Contatto d'ingresso per slave (Remote)	sì
<b>Dichiarazione</b>	
Temperatura di esercizio [°C]	-25 °C - +55 °C
Senza alogeni	sì
Grado di protezione [IP]	20
Classe di protezione	II

# Schematics

**Funzionamento Master-Master**

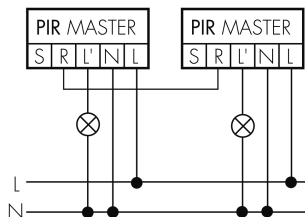

**Funzionamento normale con tasto esterno**

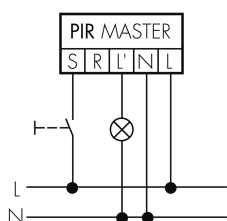

**Funzione con commutatore rotativo «Manuale - 0 - Automatico»**

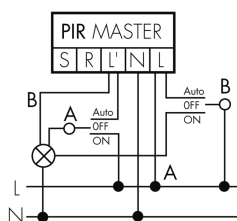

**Funzionamento Master-Slave**

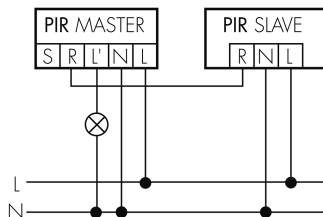

**Funzionamento permanente con interruttore esterno**

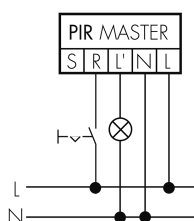

**Funzionamento normale con filtro RC**

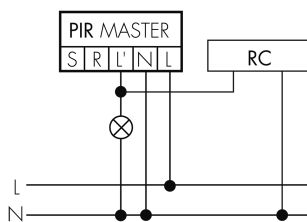

**Funzionamento normale**

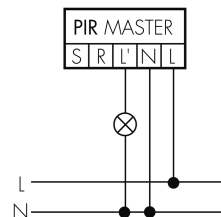

**Funzione ad impulso sulla minuteria**

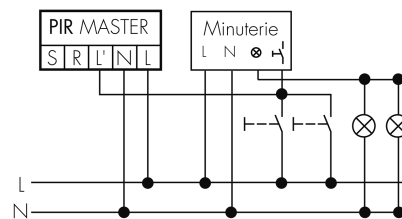

## Accessori PD9 S 360 NM Master 1C



**IR-RC** lieferbar  
Telecomando IR  
No E: 535 949 005  
Prezzi brutto IVA escl. 30.00 CHF



**IR-PD Mini** lieferbar  
Telecomando IR, piccolo  
No E: 535 949 035  
Prezzi brutto IVA escl. 22.00 CHF



**CSS PD9/S** lieferbar  
Coperchio colorato, nero  
No E: 535 993 059  
Prezzi brutto IVA escl. 5.00 CHF



**CSS PD9/DG** lieferbar  
Coperchio colorato, grigio scuro  
No E: 535 993 049  
Prezzi brutto IVA escl. 5.00 CHF



**CS S PD9/HG** lieferbar  
Coperchio colorato, grigio chiaro  
No E: 535 993 039  
Prezzi brutto IVA escl. 5.00 CHF



**VK-PD9-Master-LC-10M** lieferbar  
Prolunga di cavo testa del sensore 10 metri  
No E: 535 999 797  
Prezzi brutto IVA escl. 14.00 CHF



**CS S PD9/SI** lieferbar  
Coperchio colorato, argento  
No E: 535 993 079  
Prezzi brutto IVA escl. 5.00 CHF



**CS S PD9/B** lieferbar  
Coperchio colorato, marrone  
No E: 535 993 099  
Prezzi brutto IVA escl. 5.00 CHF



**PD9 S 360 NM Slave** lieferbar  
Rilevatore di presenza Slave, senza coperchio colorato  
No E: 535 973 038  
Prezzi brutto IVA escl. 152.00 CHF



**CS G PD9/W** lieferbar  
Coperchio colorato Ø 45 mm, bianco  
Art-No: 142332  
Prezzi brutto IVA escl. 5.00 CHF



**AC-PD9 180** lieferbar  
Maschere ad innesto PD9 180°  
Art-No: 142540  
Prezzi brutto IVA escl. 0.00 CHF



**B.E.G. One (Swisslux) App** lieferbar  
App per la programmazione dei B.E.G. prodotti  
Art-No: 169381  
Prezzi brutto IVA escl. 0.00 CHF



**VK-PD9-Master-LC-5M** lieferbar  
Prolunga di cavo testa del sensore 5 metri  
No E: 535 999 697  
Prezzi brutto IVA escl. 10.00 CHF



**RC-1** lieferbar  
Filtro RC mini  
No E: 535 999 097  
Prezzi brutto IVA escl. 12.00 CHF



**CS S PD9/W** lieferbar  
Coperchio colorato, bianco  
No E: 535 993 009  
Prezzi brutto IVA escl. 5.00 CHF



**CS S PD9/BE** lieferbar  
Coperchio colorato, beige  
No E: 535 993 089  
Prezzi brutto IVA escl. 5.00 CHF



**RC-HU** lieferbar  
Filtro RC per montaggio su barra DIN  
No E: 578 500 019  
Prezzi brutto IVA escl. 18.00 CHF



**AC-PD9 SPEZ** lieferbar  
Maschere ad innesto PD9 speciale  
Art-No: 142468  
Prezzi brutto IVA escl. 0.00 CHF



**BLE-IR-Adapter** lieferbar  
Adattatore IR per smartphone  
No E: 535 990 705  
Prezzi brutto IVA escl. 199.00 CHF