

Scheda tecnica



Indoor 180 UP Kombi STAD/S

Rilevatore di movimento 10A,
design STANDARDdue, nero

No E: 535 940 037

Prezzi brutto IVA escl. 175.00 CHF

Descrizione del prodotto

- Per il montaggio sottomuro al parete con zona a 180° per il rilevamento affidabile dei movimenti
- Combinazione con tutti i programmi degli prese e interruttori della Svizzera
- Versioni a colori sono disponibili in sistema modulare (disponibile fino a 7 colori)
- Microfono incorporato per una sorveglianza dei locali irregolari
- Impostazione in continuità del temporizzatore, della luminosità e della sensibilità ai rumori. Possibilità di disattivare il microfono
- Per un altezza di montaggio da 1.1 - 2.2 m
- 1 canale per la regolazione dell'illuminazione
- Con relè di gran rendimento per l'allacciamento di tutti i tipi di carichi d'uso comune (alimentatore elettronico, reattori LED incl.)

Illustrazione

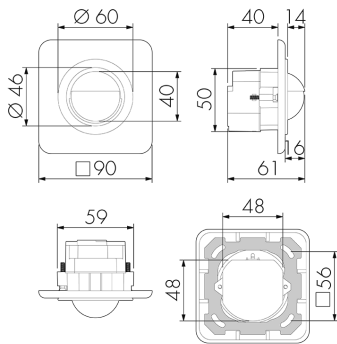

Dimensioni in mm

Schemi di rilevamento

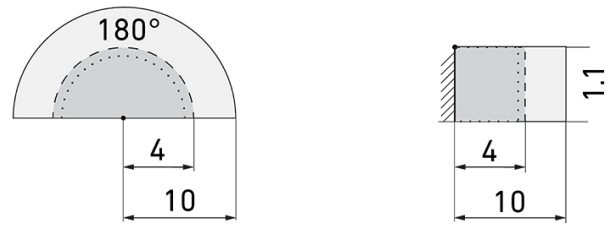

Dimensioni in m

a sinistra: vista dall'alto, a destra: vista laterale

- Portata per le attività sedentarie (zona di presenza)
- - - Portata dirigendosi verso la lente (movimento radiale)
- Portata passando lateralmente (movimento tangenziale)

Caratteristiche tecniche Indoor 180 UP Kombi STAD/S

Caratteristiche di montaggio

Altezza di montaggio raccomandata [m]	1.1
Altezza di montaggio max. 2 [m]	4
Altezza di montaggio min. [m]	1.1
Categoria di montaggio	Sottomuro (UP)

Materiale e forma di costruzione

Codice colore	RAL 9005 glanz
Colore	Nero
Resistente ai raggi UV	PC resistente ai raggi UV

Caratteristiche elettronico

Tipo di collegamento	Morsetto a innesto
Adatto per carico capacitivo	sì
Frequenza di rete [Hz]	50 - 60
Tipo di tensione	AC
Tensione di alimentazione	230 V (+/- 10 %)

Caratteristiche di sensore

Modello	Rilevatore di movimento
Angolo di rilevamento [°]	180
Microfono	sì

Caratteristiche di funzionamento

Quantità di canali	1
--------------------	---

Caratteristiche di funzionamento [Uscita]

Scheda tecnica Indoor 180 UP Kombi STAD/S

Pagina 2 / 4

Printing date: 08.05.2023 09:45

Swisslux AG
Industriestrasse 8, 8618 Oetwil am See
Tel: +41 43 844 80 80 Data di stampa: +41 43 844 80 81
Supporto Tecnico: +41 43 844 80 77
info@swisslux.ch, /www.swisslux.ch

Luminosità di intervento [lx]	5 - 2000
Funzione ad impulso	sì (durata della pausa regolabile)
Corrente di inserzione max.	800 A (max. 200 μ s)
Temporizzazione max.	16 min
Potenza max. di commutazione	2300 W (cos $\phi=1$)
Temporizzazione min.	15 s
Caratteristiche di funzionamento [Ingresso]	
Contatto d'ingresso per pulsante	sì
Dichiarazione	
Temperatura di esercizio [°C]	-25 °C - +55 °C
Senza alogeni	sì
Grado di protezione [IP]	20
Classe di protezione	II

Schematics

Funzionamento normale

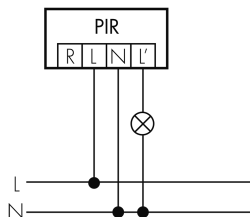

Funzionamento normale con filtro RC

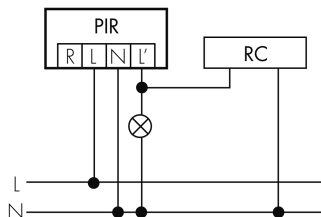

Funzionamento normale con tasto esterno

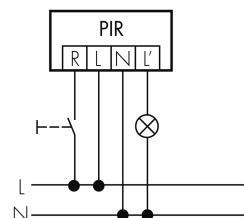

Funzionamento permanente con interruttore esterno

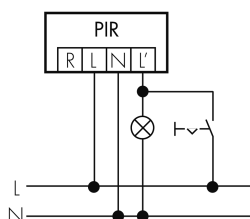

Funzionamento in parallelo

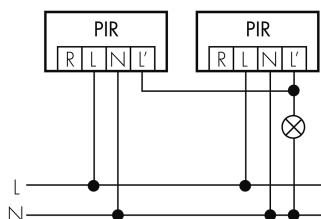

Funzione ad impulso sulla minuteria

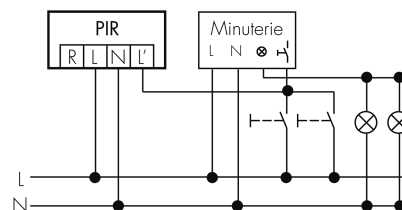

Funzione con commutatore rotativo «Manuale - 0 - Automatico»

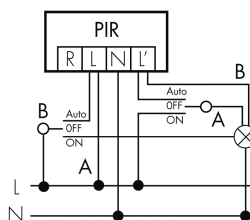

Accessori Indoor 180 UP Kombi STAD/S



RC-1 lieferbar
 Filtro RC mini
 No E: 535 999 097
 Prezzi brutto IVA escl. 12.00 CHF



RC-HU lieferbar
 Filtro RC per montaggio su barra DIN
 No E: 578 500 019
 Prezzi brutto IVA escl. 18.00 CHF